



Montage instructie

**SUN**FIGHTERS

**HARMONICADOEK**

4 staaldraden

**SUN**FIGHTERS  
Live enjoy outside



Montage instructie

# Harmonicadoek 4 staaldraden

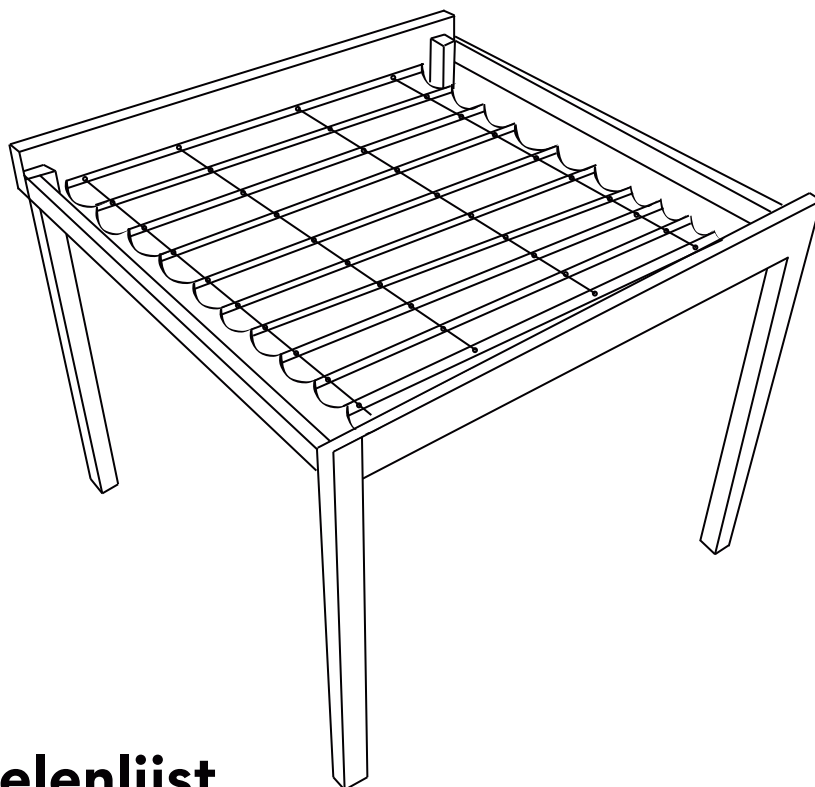

## Onderdelenlijst

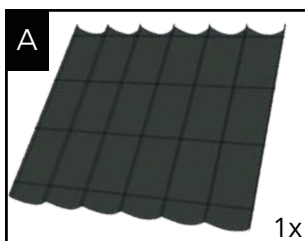

Harmonicadoek

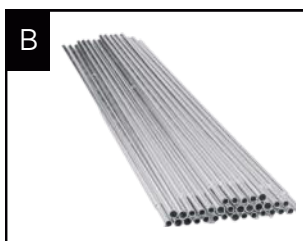

Aluminium buisjes



Touw



Staaldraad



Staaldraad  
beugel



Staaldraad  
beugel met bout



Dubbelkatrol



Gespiegelde katrol



Koordkikker



Schroefkatrol



Enkelkatrol



Tie-wrap

- 1 Leg het doek op de grond, meet de afstand tussen de zeilogen.

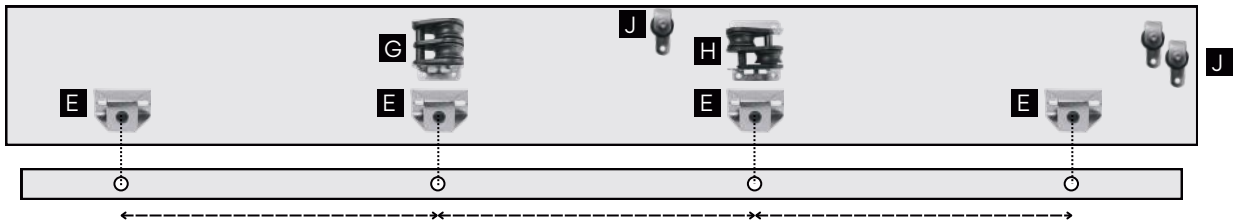

Bovenstaand is voor bediening rechts, voor bediening links is alles 'gespiegeld'.

- 2 Zet de 4 staaldraadbeugels (E) vast met 2 schroeven op dezelfde hoogte als de afstand tussen de zeilogen is.



- 3 Schuif de buizen (B) in elkaar.



- 4 Schuif de buizen in de opening van elke golf m.u.v. het begin van de eerste golf (het begin van het doek).

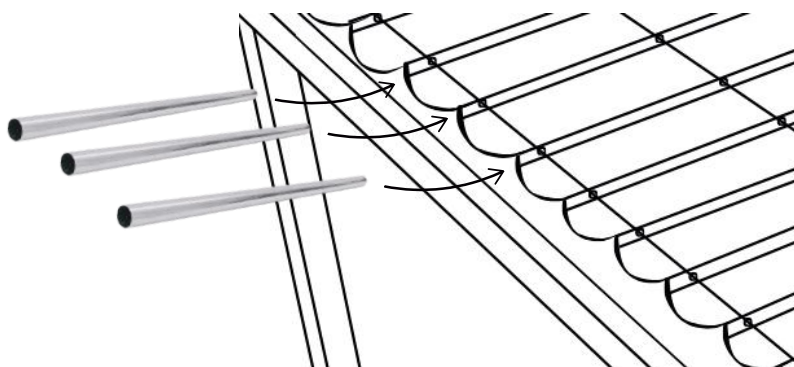

- 5 Zaag de buizen eventueel op maat. De buizen mogen niet uit het doek steken.

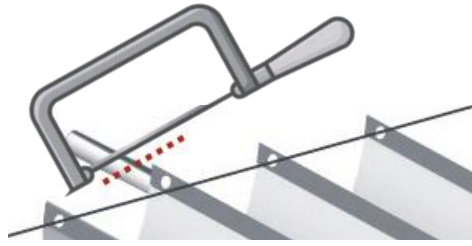

- 6 Ga verder met de staaldraad, draai de moer van de vleugelmoer af en rijg het draad door het eerste zeilooeg.



- 7 Draai de moer aan de binnenkant van de staaldraadbeugel (E) vast. Draai ook de vleugelmoer vast, zo wordt het harmonicadoek vastgezet. Zet alle vier staaldraden op deze manier vast.



- 8 Haal de staaldraden door alle zeilooegen van het doek.

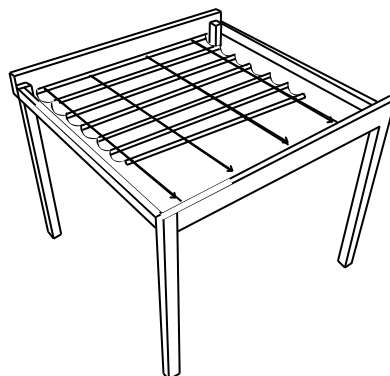

9

Zet aan de overzijde de vier staaldraadbeugels met bout (F) vast, op dezelfde hoogte als de staaldraadbeugels (E).

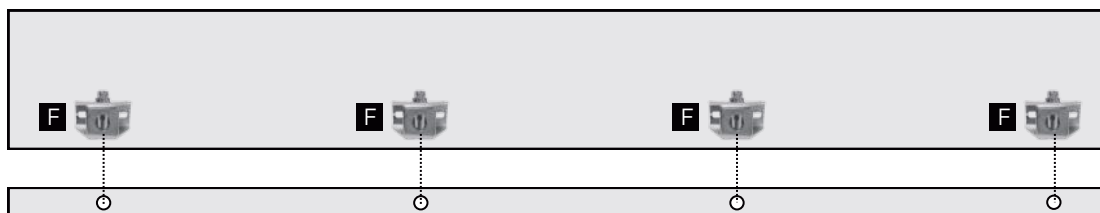

10

Haal de staaldraden door het gat van de bout



11

Draai de bout aan met een M13 moersleutel, zodat de staaldraden goed worden aangespannen.



Knip overtollig staaldraad af.

Wikkel tape om het staaldraad om scherpe eindjes te voorkomen.

12

Schroef de gespiegelde katrol (H) vast boven de staaldraadbeugel, zie stap 13 voor de positie.

Schroef de schroefkatrol (J) naast de dubbelkatrol, zie stap 13 voor de positie.

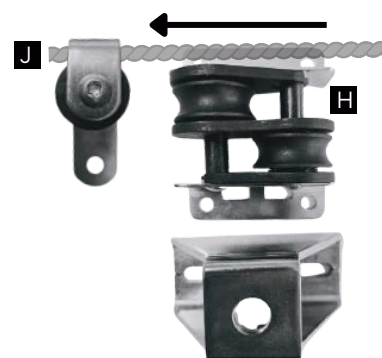

13

Schroef de dubbelkatrol (G) vast boven de staalraadbeugel.

Plaats de twee schroefkatrollen (J) schuin boven elkaar in lijn met de andere katrollen.



Voor *bediening links* zie posities bij stap 15.

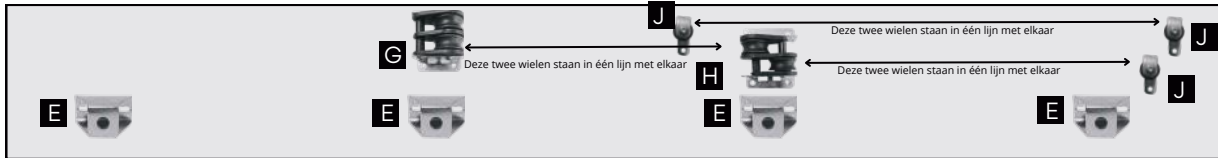

14

Schroef de enkelkatrollen boven de staalraadbeugels met bout.

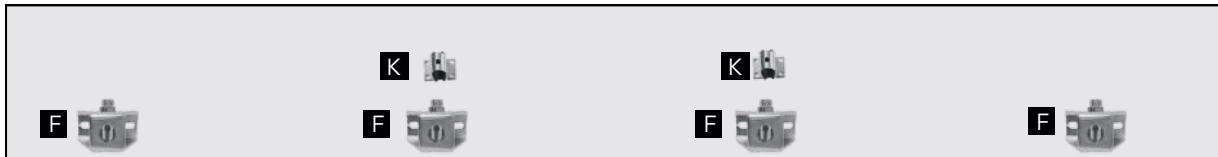

15

Haal de twee uiteinden van het touw door de twee schroefkatrollen (J<sup>2+3</sup>).  
Haal touw II door de onderste opening van de gespiegelde katrol (H).

Bediening rechts

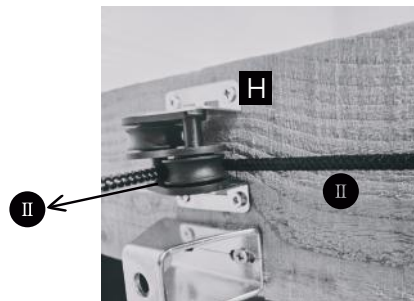
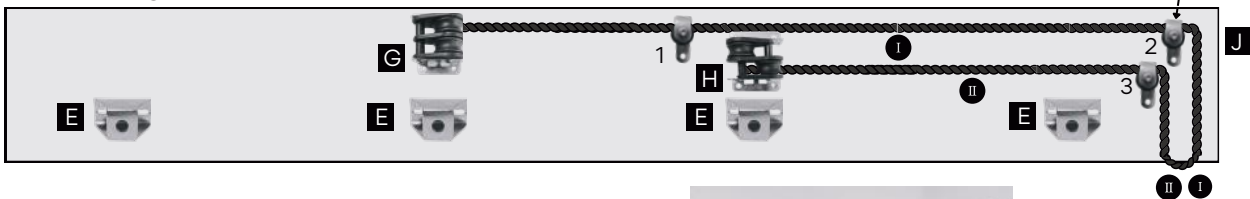

Bediening links

(Let op: hierbij heb je een ander gespiegelde katrol nodig!)

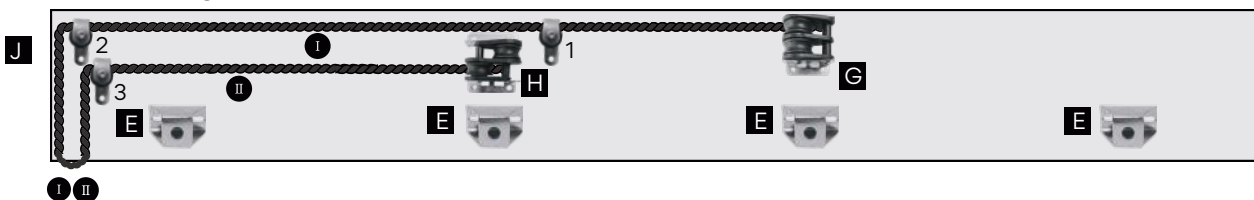

16 Trek touw Ⅱ richting de overzijde door het laatste zeilooeg richting de enkelkatrol (K).



17 A. Trek touw Ⅱ door de onderkant van de enkelkatrol (K).  
B. Trek touw Ⅱ bovenlangs het harmonicadoek door het bovenste wiel de gespiegelde katrol (H).

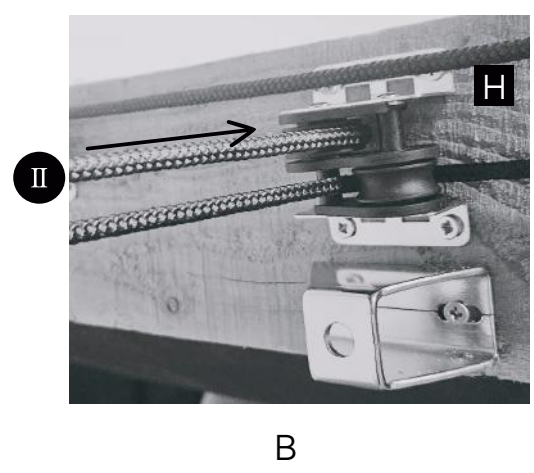
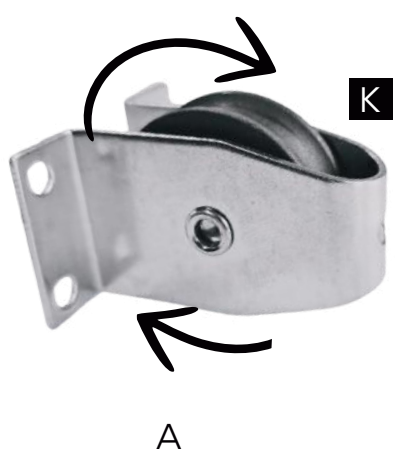

18 Trek touw Ⅱ naar het onderste wiel van de dubbelkatrol (G).

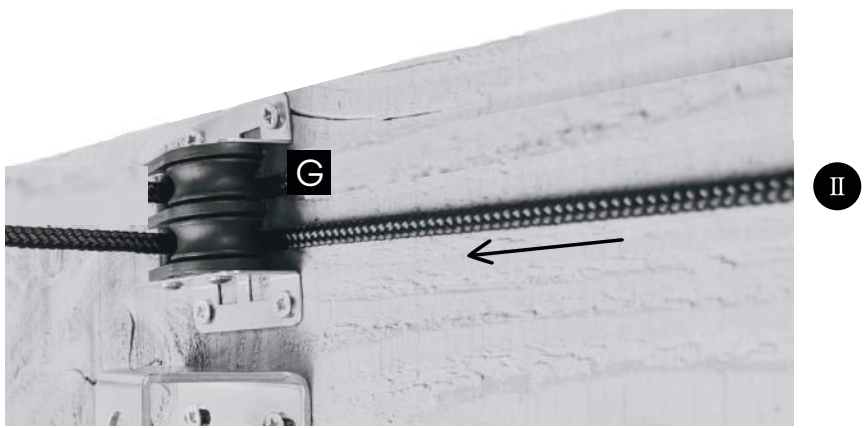



19

Ga verder met touw **I**

Haal touw **I** bovenlangs de gespiegelde katrol (H), door de schroefkatrol (J) richting het bovenste wiel van de dubbelkatrol (G).



20

Vanuit het bovenste wiel dubbelkatrol (G) gaat touw **I** naar de overzijde bovenlangs het harmonicadoek.

Trek touw **I** door de bovenkant van de enkelkatrol (K).

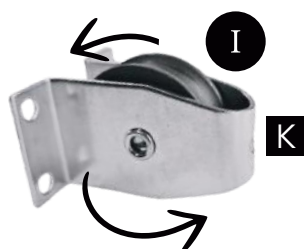
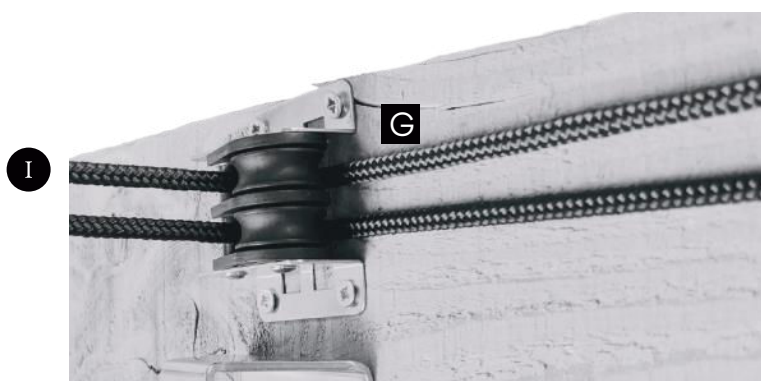

21

Touw **I** en **II** komen samen bij het laatste zeilooeg en wordt dan vastgezet met een knoop en een tie-wrap.



Bij bediening **rechts** het derde staaldraad.

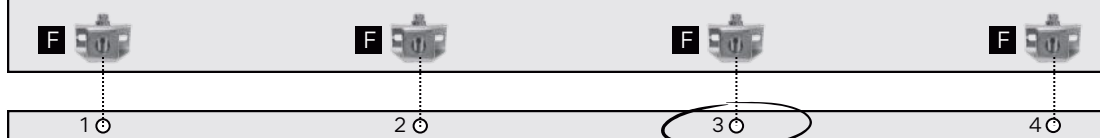

22

**Schuif het harmonicadoek helemaal uit.**

Maak het touw ook bij het tweede staaldraad vast met een tie-wrap.

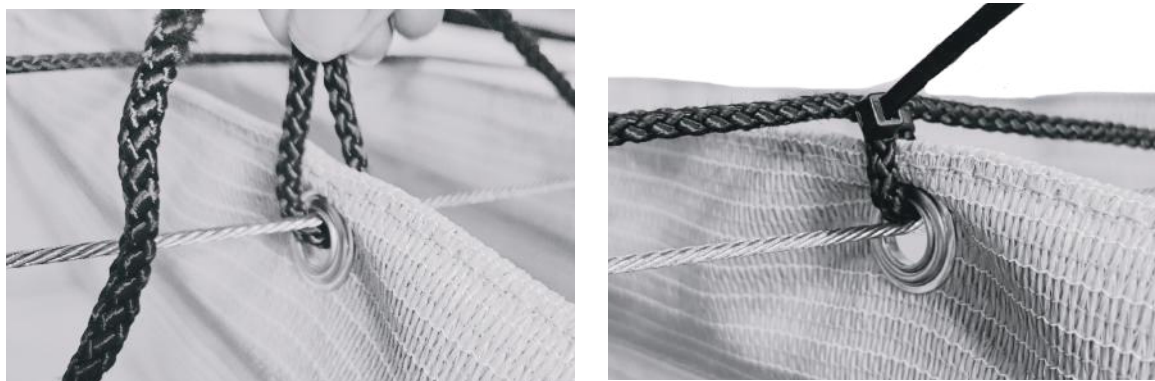

Bij bediening **rechts** tweede staaldraad.

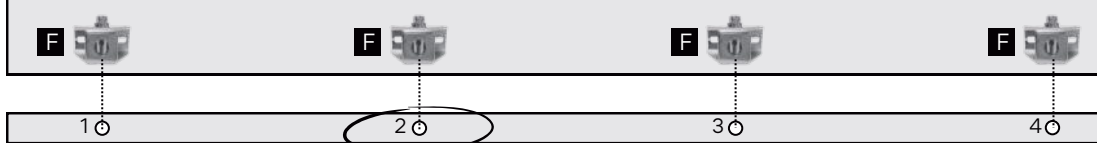

Bij bediening **links** is het andersom.

23

Zet de koordkikker (I) vast op de paal, onder de 2 schroefkatrollen (J).

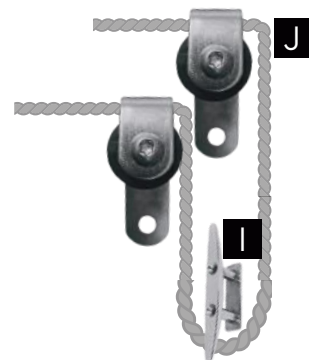

Bij het openen en sluiten van het harmonicadoek is het raadzaam beide touwen vast te houden.

Dit zorgt ervoor dat het touw gespannen blijft, waardoor het harmonicadoek soepel kan worden geopend en gesloten.

24

Klaar om te genieten van het harmonicadoek!



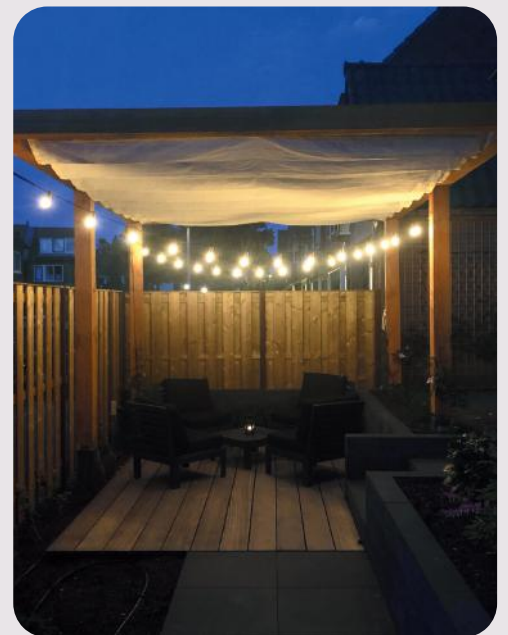

Sunfighters.nl | Innovatieweg 38 | 7007 CD Doetinchem